

Haier
QA Passed



HNR Company (Pvt) Ltd.

Head Office : 63/B, Mega Tower Main Buleward, Gulberg-III, Lahore.
UAN: 11 11 HAIER (42437) Tel: 042 - 35879105 - 7

service@haier.com.pk www.haier.com.pk

Haier
Inspired living

OPERATING MANUAL
Single-Tub Washing Machine



HWM 80-35/50/60
HWM 120-35 FF

- Please read this manual carefully before use.
- Retain it for future reference.
- Warranty Card inside.

- براہ کرم چلانے سے پہلے ہدایات پڑھ لیں۔
- اسے آئندہ استعمال کیلئے محفوظ کر لیں۔
- وارنٹی کارڈ اندر موجود ہے۔

● Haier Service Centres

LAHORE
92-B, Sharif Colony,
Iftikhar Ahmed
Malik Road
Tel: 042-5879105-7

LAHORE (2)
62-2-C-2
Town Ship
Tel: 042-5117863,5122333

PESHAWAR
Haier Plaza
G.T Road
Nr. Haji Camp
Tel: 091-2262910

MULTAN
178-A Shamsabad,
Eidgah Road,
Tel: 061-4577406

QUETTA
Banglow # 4-29/1
Mir Ahmed Khan Road
Tel: 081-2838508,2821179

FAISALABAD
36 / 8 New Civil Lines
Behind State bank of
Pakistan
Tel: 041-2620876-7

KARACHI
C-16 Block#.5
Rashid Minhas Road
Nr. NIPA Chorangi
Tel: 021-4817834-7

KARACHI (2)
C-21, Sector 31 E
Lakhnow Co operative
Housing Society Korangi
Road, Near Nasir Jump
Tel: 021-5060512,5060656

RAWALPINDI
951 - B, near kali tanki,
Opp. MC girls high
school, Satellite town,
Tel: 051-4582410,4451585

BAHAWALPUR
H.No.44/278 Central
Jail Road, Arif Town
Tel: 062-3101460,2883015

SUKKUR
Banglow No.C473/2
Queens Road
Tel: 071-5621462-63

SARGODHA
67 A Shahzad Park
P.A. F Road
Tel: 0483-741526-8

SAHIWAL
66/E Scheme # 2 Near
Cakes & Bakes, College
Chowk, Farid Town.
Tel: 040-4271600-02

GUJRAT
Tariq Plaza Nr. Bandan
Marriage Hall,
Rahman Shaheed Road
Tel: 053-2107114/3537928/9

GUJRANWALA
GMS Area Bismillah
Market, G.T Road
Opp. Gold Marriage Hall
Tel: 055-3847177/3843194

SIALKOT
Al-Hadi Town, Defence Road,
Pakka Peyya Stop,
Opp. Mehar CNG,
Tel: 052-3612011/3612279

HYDERABAD
Banglow No.342/A
Block # 6,
Latif abad # 6,
Tel: 022-3862792,2900265

JHELUM
Major Nawaz Shaheed
Colony, Mehdi
Shaheed Road
Tel: 054-4620250,627231

D.G KHAN
House # 4, Block No. 17,
Street No. 4,
Laghari Colony
Tel: 064-2466483

UAN: 11 11 HAIER (42437)
service@haier.com.pk
www.haier.com.pk

استعمال سے پہلے Before Using

پرزوں کے نام Name of Parts

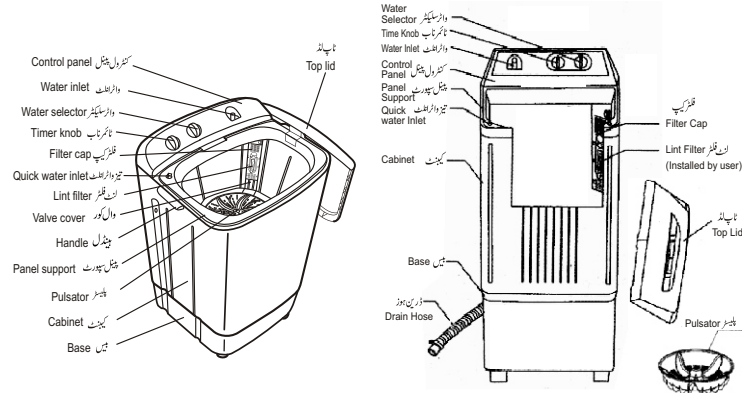

نوٹ: اس مینول بک میں تصویر کے اندر تمام پوائنٹ ریفرنس کیلئے دیئے جاتے ہیں۔ ہو سکتا ہے آپ کی مصنوعات اور متعلقہ اشیاء ہماری مینول بک سے کچھ مختلف ہو۔ اس کی وجہ ہمارا مسلسل بہتری کیلئے ڈویلپمنٹ ہے۔

Note: All illustrations in this manual are given for reference only. Your products and accessories may show differences from these illustrations due to our continuous improvement.

Meaning and Description of the Symbols

احتیاط	اس طرح کے نشانات مشین استعمال کرنے والے کے لئے "احتیاط" کی نشاندہی کرتے ہیں۔ براہ مہربانی اس پر سختی سے عمل کریں۔
	Contents marked with that symbol are related to the safety of the product and the personal safety of the users. Please operate in strict conformity to the contents. otherwise it may cause damage of the machine or injure the personal safety of the user.
	اس طرح کے نشانات "ممنوع" کی علامت ظاہر کرتے ہیں۔ اس نشان کا خیال نہ رکھنے والا مشین یا ذاتی نقصان کا حامل ہو سکتا ہے۔ Contents marked with that symbol are action forbidden to perform. Performing of those action may result in damage of the machine or influence the personal safety of the users.

• براے مہربانی استعمال سے پہلے اٹھ کا پوائنٹ دیکھ لیں تاکہ آپ کی حفاظت یقینی ہو سکے۔

• Please check if the power receptacle has good earthing condition before using to guarantee your safety.

استعمال سے پہلے Before Using

احتیاطی تدابیر Safety Precautions

مشین چلانے سے پہلے مکمل یقین کر لیں کہ جس سہک میں مشین چلائی مقصود ہو وہاں مکمل اٹھ کا کنکشن موجود ہو تاکہ الیکٹرک شاک کا اندیشہ نہ رہے۔ اٹھ کنکشن کے لیے گیس پائپ یا پانی کا پائپ ہرگز استعمال نہ کریں۔

Be sure to earth the earthing wire reliably. Do not connect the earth terminal to the gas pipe and tap water pipe.

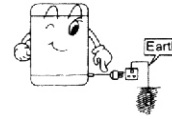

مشین کا پلگ "شکل" میں دکھائے گئے طریقہ کے مطابق لگا نہیں۔ اور اس بات کا بھی یقین کر لیں کہ پلگ ہاتھ سے باہر نکال لیں جب مشین استعمال میں نہ ہو یا صاف کی جا رہی ہو۔

When the machine is normally using, please put the power plug at the location easily to be inserted and extracted by hand. Be sure to pull the plug off when there's power failure, or the machine is being moved, cleaned or when it is idle.



If the power cord is bad, to avoid risk it is required to replace it by the technicians of our special shop or the after-sale service department. Keep the pin of the Power Plug clean.



اگر پاور کورڈ کی حالت ٹھیک نہ ہو تو ہرگز رسک نہ لیں، بلکہ فوراً ہمارے نزدیک ترین سروس سنٹر یا منظور شدہ ورکشاپ پر رابطہ کریں اور پلگ کی پین کو بھی صاف کرتے رہیں۔

اگر واشنگ مشین کا تالین پر انسٹال کرنا مقصود ہو تو اس کے سوراخوں کو تالین سے بند نہ ہونے دیں جیسا کہ شکل میں مشین کے نیچے والی سائیز پر سوراخ دکھائے گئے ہیں۔

In case the washing machine is installed on ground with carpet, do not block the ventilation hole with carpet.

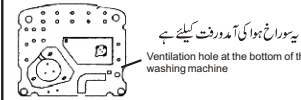

براہ مہربانی 50 سینٹی گریڈ سے زیادہ گرم پانی استعمال نہ کریں۔

Do not use water hotter than 50°C



براہ مہربانی واشنگ مشین کو گیلی جگہ پر نہ رکھیں مثلاً بٹھورہ، اور کبھی بھی اسے پانی سے نہ دھوئیں۔ اور کبھی کبڑے کنٹرول پنل پر مت رکھیں

Do not put the machine at damp place like the bathroom. Never wash it with water. Do not place wet laundries on the control panel.

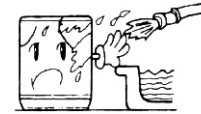

واشنگ مشین کے استعمال کے لئے ایک سے زیادہ کنکشن والی Extention Cable سے پرہیز کریں یا Loose پلگ استعمال نہ کریں۔ سہارنگ کا اندیشہ نہ ہے گا۔

Do not share one receptacle with other electric appliances. Do not use it in case that the power plug is damaged or the inserting into the receptacle is loos.



استعمال سے پہلے
Before Using

احتیاطی تدابیر
Safety Precautions

مشین کو نقصان سے بچانے کیلئے جیب کی تماشیاں لیں اور اس سکتے، بالوں کی پن، ریت اور مٹی وغیرہ ضرور نکال لیں۔
To prevent your laundries and washing machine from damage, be sure to take out all of the foreign materials from your pocket, such as coins, button, sand or hair pins etc.



مشین کو ڈائریکٹ دھوپ پڑنے اور ہیٹر کی گرمائش سے محفوظ رکھیں۔
Keep the machine away from direct sunlight and heat source like the heater.



چلتی ہوئی مشین میں ہاتھ مت ڈالیں حتیٰ کہ مشین کم رفتار سے کیوں نہ چل رہی ہو۔ یہ بہت خطرناک ہے۔ بچوں کے لئے خصوصی احتیاطی برتنیں۔
Do not stretch hands into the working machine. It is dangerous even if the rotation is slow. Take special care of the children.

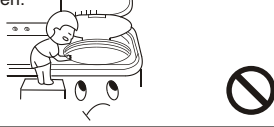

ازخود مشین کبھی نہ کھولیں اور نہ ہی مرمت کرنے کی کوشش کریں۔
Do not decompose, repair or alter the machine by your self.

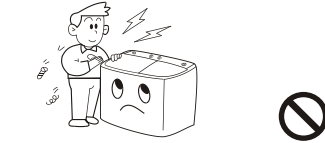

مشین کے اوپر گرم یا بھاری برتن کبھی نہ رکھیں۔ مثلاً گرم پانی کی کتیلی وغیرہ۔
Do not put any hot or heavy items (such as the kettle with hot water) on the washing machine.



کپڑے دھونے کے لئے کبھی کبھی بھی کیمیکیل مشا پٹرول تھنر وغیرہ استعمال نہ کریں۔
Do not wash laundries with volatile material (such as thinner, petrol etc.)



چھوٹے بچوں کو مشین سے دور رکھیں۔

Handicapped or children without care shall not use the machine.

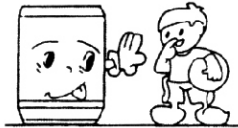

استعمال سے پہلے
Before Using

انسٹالیشن اور ایڈجسٹمنٹ
Installation and adjustment

Please install and adjust the machine according to the requirement of the manual. It is very important to your security and correct operating the machine.

براہ مہربانی اس کتابچے کے مطابق ہی مشین کو انسٹال اور سیٹ کریں۔ یہ آپکی حفاظت اور مشین کی بہتر کارکردگی کیلئے معاون ثابت ہوگا۔

Install the lint filter

After opening the package, please take out the lint filter from the document bag, install it to the overflow filter of the wash tub. See to the figure.



ہینگ کھولنے کے بعد ہیگ میں سے لٹ فلٹر کو نکال کر دی گئی تصویر کے مطابق اوور فلو فلٹر میں لگا دیں۔

• Install the water inlet hose;
Select the water level

Insert the water inlet hose into the water-inlet on the control panel directly. (Pull it out to dismantle it). Fill the water to the water level selected according to the quantity of the laundries.

• Attention:

Do not exceed the "Maximum" water level, otherwise the water may overflow out of the machine.

• Use the quick water Inlet:

Insert the water filling jointer into water inlet hose, then push the water filling jointer into the water inlet on the control panel. (To dismantle water inlet hose, just push the control panel handle and pull it out. Fill water into the wash tub directly through quick water inlet. It can reduce the humidity inside the control panel significantly and prolong the operating life of the components.

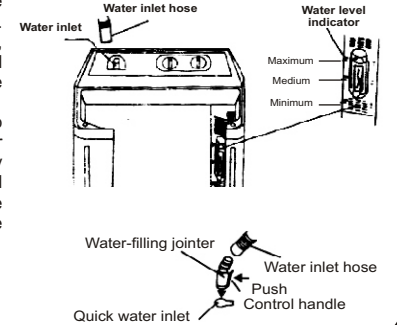

• واٹر انلیٹ ہوز لگانا۔ واٹر لیول سیٹ کرنا
• واٹر ان لٹ ہوز کو کنٹرول پینل پر ڈائریکٹ واٹر ان لٹ پر لگانا۔
• کپڑوں کی مقدار کے مطابق واٹر لیول کو سیٹ کرتے ہوئے پانی بھریں۔
• توجہ فرمائیں۔
• دیئے گئے لیول سے زیادہ پانی نہ ڈالیں ورنہ پانی مشین سے باہر گرے گا۔
• جلدی سے پانی ڈالنا۔

واٹر فلنگ جوینٹ کو واٹر انلیٹ ہوز میں لگائیں پھر واٹر فلنگ جوینٹ کو کنٹرول پینل میں لگے ہوئے انلیٹ میں پش کریں جیسا کہ شکل میں دکھایا گیا ہے۔ اس طرح پانی جلدی سے واٹر ان لٹ میں بھرا جائے گا۔ اس طرح یہ کنٹرول پینل کے اندر ریس کو کم کرے گا اور پارٹس کی معیاد بڑھ جائے گی۔

استعمال سے پہلے

Before Using

انسٹالیشن اور ایڈجسٹمنٹ

Installation and adjustment

Usage of the drain hose

ڈرین ہوز کا استعمال:

The drainage shall be smooth with the drain hose. ڈرین ہوز کی مدد سے پانی کا اخراج بہتر اور موثر رہے گا۔

1- ڈرین ہوز اور فرش کا فاصلہ اگر 10 سینٹی میٹر سے کم ہوگا تو بہتر اور مکمل پانی کا اخراج ہو سکتا ہے۔

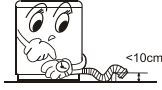

1. The height of the drain hose shall be less than 10cm, or the drainage will not be smooth enough and cause incomplete drainage.

2- ڈرین ہوز پر نہ ہی پاؤں رکھیں اور نہ ہی اسے پرہیں کریں۔ اس کے لیے مناسب احتیاط کی ضرورت ہے۔



2. Do not tramp on or press the drain house.

3- اگر ڈرین ہوز لمبا ہو تو اسے درمیان میں سے کاٹ لیں تاکہ پانی آسانی سے نکل جائے۔ ہوز کو تر چھپا کاٹیں۔



3. If the drain hose is too long, cut it at mid point. To make smooth drainage, cut the front end of the hose slantingly.

4- اگر فالتو ڈرین ہوز لگانا پڑے۔ تو مندرجہ ذیل باتوں کا خاص خیال رکھیں۔ ڈرین ہوز کا اندرونی ڈیایمیٹر 30 ملی میٹر سے کم نہ ہو۔ ڈرین ہوز کی لمبائی 1.5 میٹر سے زیادہ نہ ہو۔

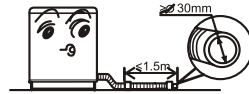

4. If extra drain hose is needed, please make separate purchase. The inner diameter of the extra hose shall not less than 30mm, and the length shall not exceed 1.5m.

5- اگر ڈرین ہوز بہت بڑا ہو تو اسکو A یا B سے کاٹیں۔

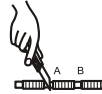

5. If extra drain hose is too long, cut it either at point A or B.

استعمال کرنے کا طریقہ

Using Process

کپڑے دھونے سے پہلے تیاری

Preparation before washing

Preparation before washing

کپڑے دھونے سے پہلے تیاری

1. Connect the water inlet hose.
2. Confirm that the washing machine is earthed reliably. Than insert the power plug into the receptacle. Do not connect the earth terminal to the gas pipe and tap water pipe.
3. Put down the drain hose.
4. Slanting or uneven ground may result in unsatiated working or abnormal noise. Please make the machine stand horizontally.



- 1- دائرہ لپیٹ ہوز کو جوڑیں۔
- 2- یقین کر لیں کہ واٹنگ مشین صحیح طریقے سے گراؤنڈ ہے۔ اترتھ کنکشن کے لئے گیس پائپ یا پانی کا پائپ ہرگز استعمال نہ کریں۔
- 3- ڈرین ہوز کو شکل میں دکھائے گئے طریقے سے لٹکا لیں۔



- 4- یہ یقین کر لیں کہ مشین ہموار سطح پر رکھی ہے ورنہ غیر ضروری آواز سنائی دے گی۔

مشین کی ایک وقت میں زیادہ سے زیادہ کپڑے دھونے کی گنجائش جو کہ صفحہ نمبر 12 پر دی گئی ہے مگر احتیاطاً کچھ کم مقدار رکھنے سے کارکردگی بہتر ہو سکتی ہے۔ موٹے کپڑوں کو ایک ہی بار مشین میں ڈالیں مگر ان کا وزن مقررہ خشک کپڑوں کی گنجائش سے زیادہ نہ ہو۔ 2-3 کلوگرام کپڑوں کے لیے "میکس" ایول پانی کی مقدار سلیکٹ نہ کریں۔ ورنہ پانی اچھل کر نقصان کر سکتا ہے۔



The capacity of washing and spinning of the machine refer to the largest weight of the standard laundries under dry condition that can be washed or spinned in one time. Laundries quantity in one washing cycle shall be lower than the rated capacity. The largest capacity of this machine is given page #.

The thickness, size, type of the cloth will influence the actual washing capacity. It is suitable to put in reasonable amount of laundries and the laundries can be turned round in washing for on time washing.

Do not select "Maximum" water level for laundries less than 2-3kg, so as to avoid splashing of water.

استعمال کرنے کا طریقہ Using Process

واشنگ پاؤڈر/صابن کا استعمال Usage of the detergent

پلیج استعمال کرنے کا طریقہ

- مناسب مقدار میں پانی ڈالیں پلیج پاؤڈر کو کسی پیالے میں ڈال کر تھوڑا تھوڑا واشنگ ٹب میں (پانی) ڈالیں۔
- رنگین کپڑوں کے لیے پلیج کا استعمال ہرگز نہ کریں ورنہ رنگ خراب ہو سکتے ہیں۔
- پلیج ڈائریکٹ کپڑوں پر بھی نہ لگائیں۔
- کتا بچے کا بغور مطالعہ کریں تاکہ اس کی مقدار اور استعمال کا صحیح علم ہو سکے۔
- پاؤڈر پلیج کے لئے ضروری ہے کہ پہلے اسے پانی میں حل کریں۔

How to use the whitener

- Fill water to decided level. Dilute the whitener with container. Pour it slowly into the washing tub.
- Avoid using whitener on laundries with color or pattern as they are prone to lose color.
- The whitener shall not touch the laundries directly.
- Refer to the user's manual for the usage and quantity of the whitener.
- For powder whitener, please dissolve it before using.

واشنگ پاؤڈر استعمال کرنے کا طریقہ

- واشنگ پاؤڈر کو مشین میں ڈال کر حل کریں۔
- 1- پہلے تھوڑا پانی ڈالیں۔
- 2- پھر پاؤڈر ڈال کر 30 سیکنڈ تک حل ہونے دیں۔
- 3- پھر کپڑے ڈالیں اور پانی کا مناسب لیول سلیکٹ کریں۔
- واشنگ پاؤڈر کو فوراً حل کرنا
- 1- پانی کو پہلے 30 ڈگری سینٹی گریڈ تک کسی برتن میں گرم کریں۔
- 2- پانی میں پاؤڈر ڈال کر ہلائیں حتیٰ کہ ہی گھل جائے۔
- خیال رہے کہ ڈزجنٹ سے پاؤڈر دو اترے اور صفائی میں بہتر مددگار ثابت ہوتا ہے۔ لہذا پاؤڈر کی مناسب مقدار کا خاص خیال رکھیں۔
- مختلف واشنگ مشین پاؤڈر کی مقدار مختلف ہوتی ہے، لہذا نیچے دیئے گئے ہدایات نا سے (ٹیمبل) کو بغور پڑھیں۔

How to use the washing powder

- Direct dissolved in the machine:
 1. Fill small quantity of water.
 2. Add the powder. Run for 30 seconds to dissolve it completely.
 3. Put it in the laundries. Select suitable water level.
- The instant dissolving of the washing powder:
 1. Prepare warm water of 30°C and a container.
 2. Add the powder while stirring to fully dissolve it.
- The powder is more prone to pollute the laundries than the detergent. Therefore please use it with proper quantity.
- It is suggested not to use high sudsing detergent.
- Dosage of different washing powder is different. Please refer to the instruction of the washing powder for the detail dosage.

استعمال کرنے کا طریقہ Using Process

3- واش سلیکٹر کا انتخاب

3-Select the wash selector

Please select wash selector according to the laundries
براہ مہربانی کپڑوں کے مقدار کے مطابق
واش سلیکٹر کا انتخاب کریں۔

(To set to below 2 minute.
First set to 6 minute then
Turn it back).



4-Select the wash time

4- واش ٹائم کی پوزیشن

Please select wash time according to the laundries

کپڑوں کے حساب سے واش ٹائم کو سلیکٹ کریں۔

Washing time	Laundries	لاundry (دھلائی کے لئے کپڑے)	کرنٹ Current
8-10	Cotton, Blending, Linen	کاشن، پلینڈنگ، لینن	سٹینڈرڈ Standard
13-10	Very dirty and thick	بہت مٹیے اور موٹے کپڑے	سٹینڈرڈ Standard
7-13	Bed sheet	بڈ شیٹ	سٹینڈرڈ Standard
2-4	Silk (thin laundries)	سلک اور باریک کپڑے	جینٹل Gentle
3-6	Chemical fiber Knitwear	لٹ ویئر، کیمیکل فائبر	جینٹل Gentle

5-Close the top lid

5- ٹاپ لڈ بند کریں

6-Finish Washing

6- کپڑوں کی دھلائی کا اختتام

- After washing the buzzer will ring. Put down the drain hose to discharge the water.

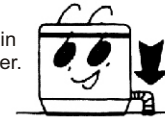

کپڑے دھل جانے کے بعد بڈ آواز کرے گا
جس کے بعد ڈرین ہوز کو زمین پر رکھیں تاکہ
گندے پانی کا اخراج ہو سکے۔

استعمال کرنے کا طریقہ
Using Process

کیڑے دھلنے کے بعد
Disposal after washing

- دھلائی کے فوراً بعد لٹ فلٹر اور فلٹر فریم کو اچھی طرح صاف کر لیں ورنہ مشین کی کارکردگی متاثر ہو سکتی ہے۔
- براہ مہربانی صفائی کرنے سے پہلے پاور پلگ باہر نکالنا ہرگز نہ بھولیں۔
- After using, please clean the lint and foreign materials of the lint filter and lint frame in time. Otherwise it may influence your using the machine.
- Please first pull the power plug from the receptacle before cleaning.

Cleaning the lint filter

لٹ فلٹر کو صاف کرنا

- The lint filter must be used during washing.
 - It must be cleaned in time after each using.
 - دوران دھلائی لٹ فلٹر ضرور استعمال کریں۔
 - استعمال کے فوراً بعد لٹ فلٹر کی صفائی بہت ضروری ہے۔
1. Take off the lint filter
Put hand at the indicated position.
Push down to take it off.
(See to Figure 1)
 2. Clean the lint
Put it in water and clean while it is still wet. (See to Figure 2)
 3. Install the lint filter
After cleaning, insert the bottom of the lint after filter (marked with "DOWN SIDE") into the filter frame, then push the upper part of the filter in (marked with "UP SIDE").
(See Figure 3)
- 1- لٹ فلٹر کو باہر نکالنا
شکل نمبر 1 کے مطابق ہاتھ رکھیں اور انگوٹھے کا مدد سے نیچے دبا کر فلٹر نکال لیں۔
- 2- لٹ فلٹر کو صاف کرنا
شکل نمبر 2 کے مطابق گیلی حالت میں ہی پانی میں ڈال کر صاف کریں۔
- 3- لٹ فلٹر دوبارہ لگانا
شکل نمبر 3 کے مطابق پیلے نیچے کی طرف سے لگائیں ڈاؤن سائڈ کا نشان موجود ہے۔ پھر اوپر سے دبا کر پریس کر دیں۔ (اپ سائڈ کا نشان بھی موجود ہے)



شکل نمبر 1
Figure 1

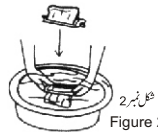

شکل نمبر 2
Figure 2

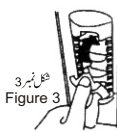

شکل نمبر 3
Figure 3

استعمال کرنے کا طریقہ
Using Process

کیڑے دھلنے کے بعد
Disposal after washing

Disposal of the complete unit

1. After washing, dismantle the water inlet hose.
دھلائی کے بعد واٹر انلیٹ ہوز کو علیحدہ کر دیں۔
2. Do not store water in the tub for long period. Discharge the water immediately after each using.
ٹب میں زیادہ عرصہ پانی نہ رہنے دیں۔ ہر استعمال کے بعد پانی اچھی طرح خشک کر لیں۔
3. Pull of the power plug and hang up the power cord.
پاور پلگ نکال دیں اور اپنی مخصوص جگہ پر مشین کے ساتھ نصب کر دیں۔
4. Hang up the drain hose.
ڈرین ہوز کو مناسب جگہ پر لٹکا دیں۔
5. Wipe off the water drops on the surface and inside the tub with clean soft cloth.
پانی کے قطرے یا قطروں کے نشانات اندر اور باہر سے نرم کپڑے کے ساتھ صاف کر لیں۔
6. Open the cover of the wash for some time (about one hour), then close them.
واش ٹب کے کور کو ایک گھنٹہ تک کھلا رکھیں پھر بند کر دیں۔
7. Wipe the complete unit with soft cloth twisted dry.
زرم اور خشک کپڑے سے پوری مشین کو اچھی طرح صاف کریں۔
8. Wipe with neutral detergent if too dirty.
اگر مشین زیادہ گندری ہو جائے تو نیوٹرال ڈٹرجنٹ سے صاف کریں۔
9. Do not wash it directly by water.
صفائی کے لئے ڈائریکٹ پانی کے استعمال سے گریز کریں۔
10. Do not wipe with thinner, petrol, alcohol, etc.
تھینر اور پٹرول وغیرہ سے صاف مت کریں۔



استعمال کرنے کا طریقہ

مسائل کا حل (سوال و جوابات)

Using Process Trouble-shooting (Answers to questions)

اگر مشین کام کرنا بند کرے تو سب سے پہلے اسے بجلی کے کنکشن سے الگ کر دیں۔

مندرجہ ذیل چند وجوہات پیش خدمت ہیں۔ سروں سنفر یا کسی درکشاپ پیچھے سے پہلے خود چیک کر سکتے ہیں۔ از خود مزید مرمت سے پرہیز کریں۔

(If there's breakdown, please pull off the power plug before checking) The following phenomena are not breakdowns sometimes. Please confirm again before sending it to repair. If there are real breakdowns, please com to the special maintenance department or after-sale service department of our company. Do not repair it by yourself.

Phenomena The reason وجوہات

مشین بالکل نہیں چلتی The machine does not act.	<ul style="list-style-type: none"> • کیا بجلی آ رہی ہے؟ • کیا پاور پلگ ڈھیلا تو نہیں؟ • کیا مشین کا سیرمو دیکھتے میں فری ہے؟ • Is there power failure? • Is the power plug loose? • Is the pulsator twisted by foreign materials?
پانی کا اخراج بند ہے The drainage does not work	<ul style="list-style-type: none"> • کیا ڈرین ہوز زمیں پر رکھا ہوا ہے؟ • کیا ڈرین ہوز بند تو نہیں؟ • ڈرین ہوز کا راستہ بلاک تو نہیں؟ • کیا کپڑے سب سے باہر تو نہیں نکل رہے؟ • Are there laundries falling to the outer side of the spin tub?
مشین سے غیر ضروری آواز آنا There's abnormal sound during washing.	<ul style="list-style-type: none"> • کیا سب میں بالوں کی پن، سکے یا کوئی اور لوہے کی اشیاء موجود تو نہیں؟ • Are there hair pin, coins or metal items brought inside the tub?
سپیننگ کے دوران غیر ضروری آواز یا تھر تھر آہٹ آنا There's abnormal sound and violent vibration during spinning.	<ul style="list-style-type: none"> • کیا مشین ٹھیک جگہ پر نہیں رکھی؟ • کیا مشین ڈرا بیئر کا ڈھلنا صحیح طریقے سے بند ہے؟ • کیا کپڑے سپن ٹب سے باہر تو نہیں گر رہے؟ • Is the machine slanting? • Is the gland pressed evenly? • Are there laundries falling to the outer side of spin tub? • کیا سپن ٹب میں ضرورت سے زیادہ لائڈری تو نہیں؟ • Are the laundries in spin tub too much?
پہلی دفعہ مشین کے استعمال سے کچھ پانی "ڈرین ہوز" سے بہنا There may be some water flowing out of the drain hose in the first use of the machine.	<ul style="list-style-type: none"> • یہ پانی غلطی سے ٹیکسٹری انسپیکشن کے دوران مشین میں رہ سکتا ہے؟ • Is it the water remained in the factory inspection of performance.

Technical Information

ٹیکنیکل انفارمیشن

Packing list

پیکنگ لسٹ

Quantity	تعداد	Name	نام
• One piece	• ایک عدد	• User's manual	• استعمال کا کتابچہ
• One piece	• ایک عدد	• Water inlet hose	• واٹر انلیٹ ہوز
• One piece	• ایک عدد	• Water-filling jointer	• واٹر فلنگ جوائنٹر
• One piece	• ایک عدد	• Lint Filter	• لٹ فلٹر
• One set	• ایک عدد	• Single Tub Washing machine	• سنگل ٹب واشنگ مشین

Specification

خصوصیات

Description	تفصیل	80-35/50/60	120-35 FF
Power Source	قابل عمل سپائی (دو لیج)	220V	220V
Rated in put power (washing)	پاور این پٹ (واٹ)	320W	400W
Water level/water level(bout)	پانی کی مقدار (لیٹر) اور لیول	Max-83L , Med-68L Min-49L	Max-114L , Med-93L Min-71L
Injection Pressure (Mpa)	انجکشن پریشر	0.02~0.2	0.02~0.2
Washing Capacity (Kg)	دھلائی کی گنجائش (کلوگرام)	8 kg	12 kg
Size (mm)	سائز (ملی میٹر)	L520 W490 H916	L540 W515 H1080
Weight	وزن (کلوگرام)	16 Kg	17 Kg

Reference weight of the laundries

کپڑوں کے وزن کا پیمانہ

• Working suit (up, down) (cotton, about 1120g) ورکنگ سوٹ (کاٹن) (تقریباً 1120 گرام)	• Blanket (cotton, about 900g) بلنٹ کٹ (تقریباً 900 گرام)	• Pajamas (about 200g) پاجامے (تقریباً 200 گرام)	• Shirt (cotton, about 300g) قمیص (کاٹن) (تقریباً 300 گرام)	• Undershirt (cotton, about 180g) ٹیان (تقریباً 180 گرام)
• Jeans (about 800g) جینز (تقریباً 800 گرام)	• Blending coat about 800g بلنڈنگ کٹ (تقریباً 800 گرام)	• Jacket (cotton, about 800g) جیکٹ کاٹن (تقریباً 800 گرام)	• Single bed sheet (cotton, about 600g) سنگل بیڈ شیٹ (کاٹن) (تقریباً 600 گرام)	• Underpants (cotton, about 70g) انڈر پیٹرز (تقریباً 70 گرام)
	• Sock (blending, about 50g) ساکنگ (بلنڈنگ، تقریباً 50 گرام)			